

INNOVATIONEN 2025

THE NEW ERA OF KITCHEN STYLE

MATRIX800
by nolte KÜCHEN



THE NEW ERA OF KITCHEN STYLE



Erleben Sie eine völlig neue Dimension der Flexibilität und Individualität in der Küchenplanung! Unsere Innovationen für das Jahr 2025 stellen einen bedeutenden Fortschritt im Küchendesign dar und bieten Ihnen mehr Planungsfreiheit als je zuvor. Gestalten Sie Küchen für Ihre Kunden, die in Bezug auf Design und Ästhetik neue Maßstäbe setzen: Entdecken Sie **Matrix 800!**

Mit **Matrix 800** steht Ihnen jetzt, neben Matrix 750 und Matrix 900, mit 800 mm Korpushöhe ein drittes Maß zur Verfügung, das ganz neue Möglichkeiten in puncto Design, Stauraum und Ergonomie bietet. Das Beste daran: Auch mit drei Korpusvarianten bleibt das Planen für Sie einfach – ohne neue Typenlogik, ohne ungerade Maße und vor allem konsistent über unser gesamtes Produktsortiment hinweg.

In unseren Planungsküchen auf den folgenden Seiten können Sie konkret sehen, welche Vorteile **Matrix 800** bei der Küchengestaltung bietet. Außerdem dürfen Sie auf Erweiterungen des gesamten Sortiments gespannt sein. Ein Beispiel hierfür ist VELLUTO, eine pflegeleichte Anti-Fingerprint-Front in Preisgruppe 2, die in stark nachgefragten Naturfarben erhältlich ist. Auch bei den Farbtrends bleiben wir am Puls der Zeit. Lava ist eine Farbe, die immer weiter an Beliebtheit gewinnt. Und wie Sie es von uns gewohnt sind, ruhen wir uns auch hier nicht aus, denn wir haben unsere Korpusfarben und Griffspuren um diesen Farbton erweitert.

Erleben Sie die Innovationen 2025 und tauchen Sie mit uns ein in **THE NEW ERA OF KITCHEN STYLE!**

Rüdiger Schliekmann

Manfred Wippermann

Heiko Maibach



Wir produzieren in Deutschland – auch offiziell zertifiziert durch den Verband Deutsche Möbelindustrie e.V.



Das goldene M garantiert geprüfte Qualität, Sicherheit und gesundes Wohnen.



Zum wiederholten Male ausgezeichnet als Deutschlands beliebteste Küchenmarke.



Wir nehmen die Verantwortung für unsere Umwelt und die Zukunft kommender Generationen ernst. Daher sind wir besonders stolz, mehrere Zertifizierungen auf diesem Gebiet vorweisen zu können!

MATRIX+

Das Plus an Möglichkeiten

Der Wunsch nach Flexibilität und Individualität wird in den Bereichen Bauen, Wohnen und Einrichten immer wichtiger. Wir sind dem Puls der Zeit nachgekommen und setzen mit unserer aktuellen Innovation neue Maßstäbe bei der Küchenplanung. Die Entscheidung, unser bisher strikt eingehaltenes Maßraster von 750 und 900 mm zu erweitern, basiert auf einer umfassenden Marktanalyse und dem Feedback unserer Kunden. Der Markttrend zeigt eine steigende Nachfrage nach der 800 mm hohen Variante – der meistverkauften in Europa. Darüber hinaus hat sich die optische Gestaltung von Küchen in den letzten Jahren verändert. Die Küche wird immer wohnlicher. Bei unserer neuen Korpushöhe vereinen wir so eine wohnliche Darstellung durch einen niedrigen Sockel mit zusätzlich mehr Stauraum.

Dieses erweiterte Angebot an Korpushöhen, das Ihnen und Ihren Kunden noch mehr Flexibilität und Gestaltungsfreiheit bietet, präsentieren wir Ihnen ab sofort unter dem Namen **MATRIX+**.



DESIGN trifft auf EFFIZIENZ

Unsere neuen 800 mm hohen Unterschränke sind mehr als nur eine weitere Korpushöhe – sie sind die konsequente Weiterentwicklung eines durchdachten Systems, das Ihnen eine einfache und effiziente Küchenplanung ermöglicht. Unser Ziel: Die Erfüllung aller individuellen Wünsche Ihrer Kunden mit möglichst viel Planungsfreiheit für Sie!

Mit der Einführung der 800 mm hohen Unterschränke bieten wir eine flexiblere Gestaltung der Küchenräume. Diese neue Höhe ermöglicht die Integration von Auszügen mit einer Höhe von 400 mm und beispielsweise Schubkästen mit einer Höhe von 200 mm. Diese Optionen bieten nicht nur eine noch bessere Raumnutzung und zusätzliche Stauraummöglichkeiten, sondern tragen auch zu einer modernen Optik bei. So verbinden wir Funktionalität mit einer ästhetischen Gestaltung – und setzen somit einen neuen Designstandard.

Nutzen Sie die Chance, Ihren Kunden Küchenlösungen anzubieten, die den neuesten Trends entsprechen und gleichzeitig höchsten Benutzerkomfort bieten.

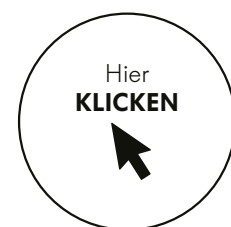

Entdecken Sie **MATRIX+** auch in unserem Video.





Klassische oder designorientierte **AUFTEILUNG**

Die neue zusätzliche Korpushöhe Matrix 800 bietet die Möglichkeit der klassischen Aufteilung mit 150 mm hohem Schubkasten in Kombination mit den neuen 250 mm und 400 mm hohen Auszügen oder der designorientierten **symmetrisch möglichen** Aufteilung in 400/400 mm, 200/200/400 mm oder 200/200/200/200 mm.

Einfache und klare **MASSLOGIK**

Zudem haben wir unsere bisher bekannte Namensgebung der Typen fortgeführt.

DURCHGÄNGIG ohne Kompromisse

Wie Matrix 750 und Matrix 900 ist auch die neue Korpushöhe ohne Einschränkungen mit Griffen und als grifflose Variante lieferbar, als Matrix 800 und MatrixArt 800, sowie bei nolte**neo** als MatrixArt ONE und MatrixZERO.



Mehr Möglichkeiten der **INNENORGANISATION**

Hinter der 200 mm Front können zwei flache Schubkästen integriert werden. Ebenso lässt sich in den 400 mm hohen Auszug ein hoher Innenschubkasten nachrüsten. Der 400 mm hohe Auszug ist ideal für die Aufbewahrung von Getränkeboxen (1,0/1,5Liter). Zusätzlich können hier Innenorganisationsboxen übereinander gestapelt werden.

Unveränderte **NISCHENHÖHE**

Das Besondere bei Nolte Küchen: Bei allen drei Korpushöhen Matrix 750/800/900 bleibt die Nischenhöhe **immer identisch bei 600 mm** (abzüglich Arbeitsplattenstärke), dem Standard-Backofenmaß.

Gleiche **HÄNGESCHRÄNKE**, erweiterte **GERÄTESCHRÄNKE**

Neue passende **Seitenschrankhöhen 2000 mm und 2150 mm** (lieferbar mit durchgehender Tür sowie der Aufteilung 800/1200 oder 800/1350). Ebenfalls neu sind **Highboards in 1600 mm Höhe** (lieferbar mit durchgehender Tür sowie der Aufteilung 800/800).



*MatrixZERO Schränke sind von der Aufteilung her identisch zu Matrix 800.

Klare **AUFTEILUNG** – einfache **MASSLOGIK**

- Durchdachter eigener Weg von Nolte Küchen
- Klare Maßlogik mit weiterhin einfachen und verständlichen Maßen
- Lieferbar für alle Frontprogramme**, Korpusse, Sichtseiten usw.
- Durchgängig und ohne Kompromisse lieferbar, sowohl mit als auch ohne Griff

** außer GLAS TEC

- Wie bisher einfache Namensgebung: Typenbez./Breite/Höhe/Tiefe (z. B. UAK 60-80-60)
- Wangen, Pilaster und Seitenverkleidungen sind für alle neuen Schrankhöhen erweitert worden
- In Verbindung mit unseren Standardsockelhöhen 50/70/90/120/150/170 mm und Sondersockelhöhen alle 10 mm kann jetzt jede Arbeitshöhe noch ergonomischer und staurauroptimierter abgebildet werden
- Alle Hängeschränke und Aufsatzschränke bleiben in den Maßen unverändert



*MatrixArt ONE Schränke sind von der Aufteilung her identisch zu Matrix 800.

Keine **GRIFFE** – ebenso klare **AUFTEILUNG**

- Veränderte Frontaufteilung: 150/200/386 mm, 350/386 mm oder durchgehende Tür 768 mm (idealer Stauraumnutzen)
- Durch diese Frontaufteilungen erreichen wir eine optisch gleiche Aufteilung sowohl oberhalb als auch unterhalb der zweiten Griffspur
- Die Anbindung an die vorhandenen 420 mm hohen MatrixArt Schränke ist möglich

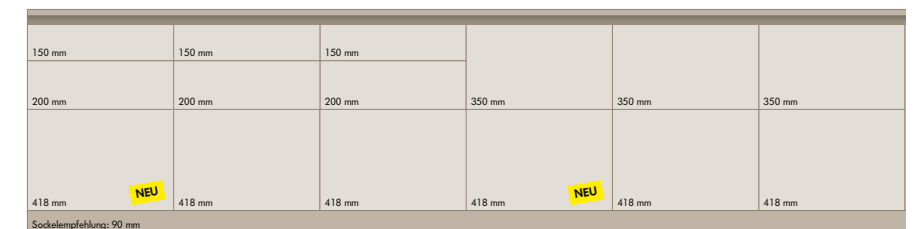



Für das
Leben
in der Küche ...

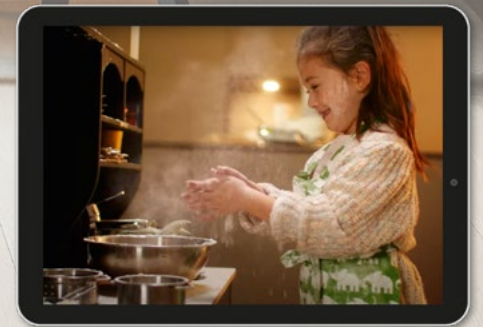

Sehen Sie hier
unseren Imagefilm
„Für das Leben
in der Küche“



... ist eine Aussage, die wir durchaus wörtlich nehmen.
Bei uns finden Sie alles, um die Traumküchen Ihrer Kunden
Wirklichkeit werden zu lassen.

Ob klassisch, modern oder extravagant – wir bieten Lösungen
für nahezu jedes Budget und jeden Geschmack. Dabei legen
wir besonderen Wert auf hochwertige Materialien, innovative
Designs und durchdachte Funktionalität. Und das alles in
bewährter Qualität – made in Germany.

**Entdecken Sie auf den folgenden Seiten
die neuen Trendküchen und lassen Sie sich
von unseren Ideen inspirieren!**

VELLUTO Lava matt

VELLUTO 87L - Lava matt • Korpus LAD - Lava
Arbeitsplatte C30 - Beton Weiß • Wangen LAL - Lack AFP, Lava matt
Griff 845 - Edelstahl-Optik



MATRIX800
by nolte KÜCHEN

THE NEW ERA OF KITCHEN STYLE

PURISTISCH-MODERN mit praktischen Eigenschaften

Entdecken Sie das neue Programm VELLUTO mit matter Lackoberfläche, hier gezeigt im Farbton Lava. Die innovative Anti-Fingerprint-Technologie sorgt dafür, dass die Oberflächen stets sauber und pflegeleicht bleiben, was besonders bei anspruchsvollen Kunden geschätzt wird. Das Programm in Preisgruppe 2 ist in den Farben Weiß, Lava und Graphit matt verfügbar. Dank der erweiterten Produktpalette mit der Farbe Lava für Korpus und MatrixArt Griffspuren, können Kunden ihre Küche einheitlich im bevorzugten Farbton gestalten. Die Kombination aus aktuellen Trends und fortschrittlicher Technologie macht VELLUTO besonders attraktiv für alle, die auf der Suche nach hochwertigen, pflegeleichten und ästhetisch ansprechenden Küchenlösungen sind.



Innen wie außen: Mit dem neuen Korpus in Lava kann jetzt auch in diesem Farbton die komplette Küche „aus einem Guss“ gestaltet werden.

Dank der neuen Korpushöhe Matrix800 lässt sich im 200er Schubkasten ein zusätzlicher Innenschubkasten verplanen. Dadurch ergibt sich nahezu doppelter Stauraum für die Küchenutensilien Ihrer Kunden.

EICHE-TREND ungebrochen

Mit der neuen Front MANHATTAN Natureiche edelmatt in Preisgruppe 1 erweitern wir unser Sortiment an Eiche-Dekoren. Die helle Natureiche liegt absolut im Trend und bietet eine zurückhaltende Eleganz, die sich von rustikalen Maserungen abhebt. Dieses Dekor spricht Kunden an, die eine ruhige und stilvolle Optik bevorzugen. Kombiniert wird die Natureiche edelmatt mit SOFT LACK in Tiefblau softmatt. Die samtige Echtlack-Oberfläche ergänzt das Holzdekor und setzt durch die Farbwahl elegante Akzente. Ein besonderer Blickfang sind die Facettenwangen seitlich an den Hochschränken. Ein weiterer Pluspunkt ist die angesetzte Theke, die nicht nur einen gemütlichen Platz zum Verweilen bietet, sondern auch als integrierter Home Office Bereich genutzt werden kann.



SOFT LACK Tiefblau softmatt
MANHATTAN Natureiche edelmatt

SOFT LACK 76T - Tiefblau softmatt • **MANHATTAN 48T** - Natureiche edelmatt • Korpus GTD - Graphit
Arbeitsplatte E46 - Natureiche edelmatt • Wangen LMT - Lack, Tiefblau softmatt / NET - Natureiche edelmatt
Griff 835 - Manganbronze

MATRIX800
by **notte**KÖCHEN

Auch das Umfeld kann durchgängig, wie hier die Thekenplatte, in Natureiche edelmatt gestaltet werden.



Die Facettenwangen verleihen dem Gesamtbild einen stilvollen Rahmen und bieten dem Kunden eine völlig neue Optik. Im gleichen Look sind auch Wandsteckborde verfügbar.



Der Look der Spüle im dezenten Naturton fügt sich nahtlos in die Küchengestaltung ein.

VELLUTO Graphit matt

VELLUTO 87G - Graphit matt • Korpus GTD - Graphit • Arbeitsplatte M51 - Marmor Imperiale
Wangen LAG - Lack AFP, Graphit matt / MIE - Marmor Imperiale • Griffmuldenprofil 591 - Schwarz



THE NEW ERA OF KITCHEN STYLE

EDLES DESIGN und raffinierte Akzente

Die elegante Variante Graphit matt der VELLUTO beeindruckt mit ihrer pflegeleichten Anti-Fingerprint-Oberfläche. In Verbindung mit der neuen Korpushöhe MatrixArt 800 und schwarzen Griffspuren entsteht eine aufgeräumte, hochmoderne Optik. Diese ruhige Gestaltung bietet die perfekte Bühne für das neue Arbeitsplattendekor Marmor Imperiale: eine prägnante Steinoptik in Erdtönen. Marmor in all seinen Schattierungen bleibt ein unverzichtbares Element bei der Inneneinrichtung und verleiht jeder Küche eine besondere Note. Eingesetzt in der Nische und auf der angesetzten Theke, wird dieses Dekor sicherlich zum Gesprächsthema bei Ihren Kunden.

Die Kombination aus VELLUTO in Graphit matt und der Steinoptik bietet Ihren Kunden eine harmonische, trendbewusste Küchenlösung, die höchsten Ansprüchen gerecht wird – und das zu einem attraktiven Preis, denn Trendthemen müssen nicht immer teuer sein.



MATRIXART 800
by notte KÜCHEN



Funktional und platzsparend:
Die Steckdose mit Qi Charger
ermöglicht kabelloses Laden,
z. B. von Ihrem Smartphone.
In der Küche äußerst praktisch!

VELLUTO in Graphit matt wirkt
sehr edel. Dank Anti-Fingerprint-
Oberfläche bleiben Finger-
abdrücke nahezu unsichtbar.

Verkörpert Eleganz on top:
die Arbeitsplatte im markanten
Dekor Marmor Imperiale.





Die eingefrästen LED-Ringleuchten sorgen für stilvolle, indirekte Beleuchtung im Regalboden.

THE NEW ERA OF KITCHEN STYLE

AUSGEZEICHNETES DEKOR ergänzt die ARTLINE Serie

ARTLINE, charakteristisch geprägt durch die gerillten Holzfronten, erhält mit Stripe Wood Choco eine neue, subtilere Variante. Das unkonventionelle Design, prämiert mit dem German Design Award, verleiht jeder Küche eine außergewöhnliche Optik. Bei dieser Planung wird das Dekor an den Hochschränken und dem Sideboard stimmig in Szene gesetzt. Die Kücheninsel in MatrixArt800 nimmt sich dezent zurück, denn sie ist mit SOFT LACK in gedecktem Sepiabraun softmatt das ideale Pendant zur ausgefallenen ARTLINE-Front.

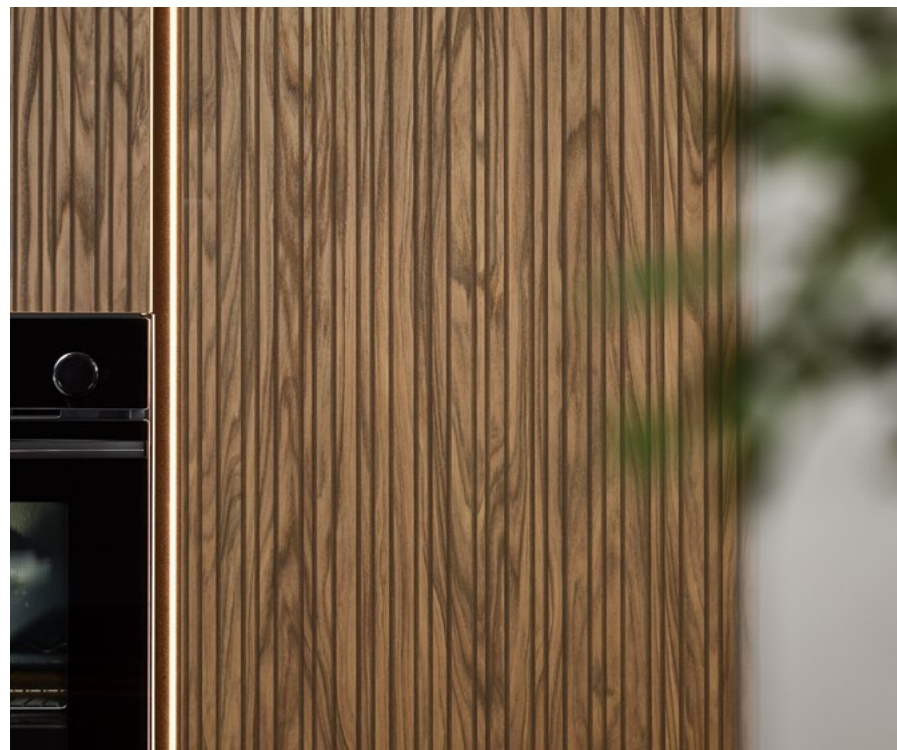

MATRIXART800
by notteKÜCHEN

ARTLINE Stripe Wood Choco
SOFT LACK Sepiabraun softmatt

ARTLINE 548 - Stripe Wood Choco • SOFT LACK 76U - Sepiabraun softmatt • Korpus GTD Graphit • Arbeitsplatte Keramik (bauseits)
Wangen LMU - Lack, Sepiabraun softmatt / SCC - Stripe Wood Choco • Griffmuldenprofil 591 - Schwarz



Stripe Wood Choco erweitert die ARTLINE-Kollektion um ein ausgefallenes Dekor, ausgezeichnet mit dem German Design Award.



Schwarze Kufen passen optimal zur dunklen Arbeitsplatte, die in verlängerter Variante zum Tisch wird.



FRAME LACK Magnolia softmatt
TAVOLA Eiche Pinot

FRAME LACK A02 - Magnolia softmatt • **TAVOLA 571** - Eiche Pinot
 Korpus AWD - Magnolia / QGD - Quarzgrau • Arbeitsplatte S04 - Jura Beige
 Wangen LMM - Lack, Magnolia softmatt / EFP - Eiche Pinot
 Griffmuldenprofil 791 - Manganbronze / Griff 835 - Manganbronze

MATRIXART800
 by notteKÖCHEN

THE NEW ERA OF KITCHEN STYLE

EXKLUSIVE MATERIALIEN mit stimmigen Details

Die hochwertige Wirkung dieser Küchenplanung zeichnet sich vor allem durch den Einsatz von Echtmaterialien wie Holz, Glas und Echtlack aus. Unsere moderne Rahmenfront **FRAME LACK** Magnolia softmatt bildet mit **TAVOLA** in Eiche Pinot ein harmonisches Duo. **MatrixArt** Griffspuren in Manganbronze fügen sich nahtlos in die stimmige Planung aus warmen Naturtönen ein. Edel dazu: Glasvitrinen mit Rahmen in Manganbronze, die das Gesamtbild abrunden. Die Frontenaufteilung mit **MatrixArt800** ermöglicht ein durchgehend einheitliches Gesamtbild, sowohl oberhalb als auch unterhalb der zweiten Griffspur.



In diesem Auszug lassen sich z. B. Getränkekisten einfach verstauen.

Der Seitenschrank mit 750 mm Breite bietet viel Stauraum für z. B. Küchenutensilien oder Vorräte.

FRONTEN 2025

Neben der Ergänzung unseres besonders erfolgreichen MANHATTAN UNI Programms um die Farbe Lava, erweitern wir unser Sortiment an Eiche-Dekoren mit der neuen hellen Front MANHATTAN Natureiche edelmatt in Preisgruppe 1.

Mit dem German Design Award ausgezeichnet: Die gerillten Holzfronten der ARTLINE Serie werden durch die Einführung von Stripe Wood Choco um eine weitere Variante ergänzt.

Qualität für den Preiseinstieg: Das neue Frontprogramm VELLUTO präsentiert sich mit einer matten Lackoberfläche und hochmoderner Anti-Fingerprint-Technologie in Preisgruppe 2.

PG1
M20 **MANHATTAN UNI**
Melaminharz matt



482 Lava

Umfeld:
D1 **LAD** Lava
(Korpus, Sockel, Regale,
Lichtblenden/Kranzprofile/Wangen)

PG1
M15 **MANHATTAN**
Melaminharz matt

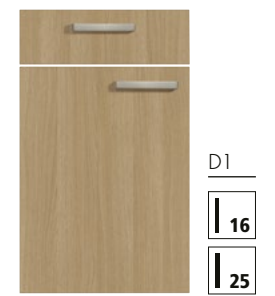

48T Natureiche edelmatt

Umfeld:
D1 **NET** Natureiche edelmatt
(Sichtseiten, Sockel, Regale, Wangen)

PG2
A20 **ARTLINE**
Melaminharz matt



548 Stripe Wood Choco

Umfeld:
D2 **SCC** Stripe Wood Choco
(Wangen)

PG2
V21 **VELLUTO**
Lack matt mit AFP



87L Lava matt

Umfeld:
D2 **LAL** Lack AFP, Lava matt
(Wangen)

PG2
V21 **VELLUTO**
Lack matt mit AFP



871 Weiß matt

Umfeld:
D2 **LAW** Lack AFP, Weiß matt
(Wangen)

PG2
V21 **VELLUTO**
Lack matt mit AFP

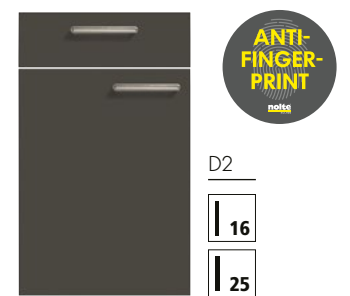

87G Graphit matt

Umfeld:
D2 **LAG** Lack AFP, Graphit matt
(Wangen)

Korpus
LAD Lava



Griffmuldenprofil
792 Lava



Sockellecke
LAD Lava





ARBEITSPLATTEN 2025

Das Sortiment der Arbeitsplatten erweitern wir in diesem Jahr um insgesamt 4 neue Dekore. Die helle Natureiche liegt absolut im Trend und bietet eine zurückhaltende Eleganz, die sich von rustikalen Maserungen abhebt. Marmor in all seinen Schattierungen bleibt ein unverzichtbares Element bei der Inneneinrichtung und verleiht jeder Küche eine besondere Note. Mit der Galaxy Nero erweitern wir unser schwarzes Angebot jetzt um eine Variante in Stein-Optik.



E46 Natureiche edelmatt

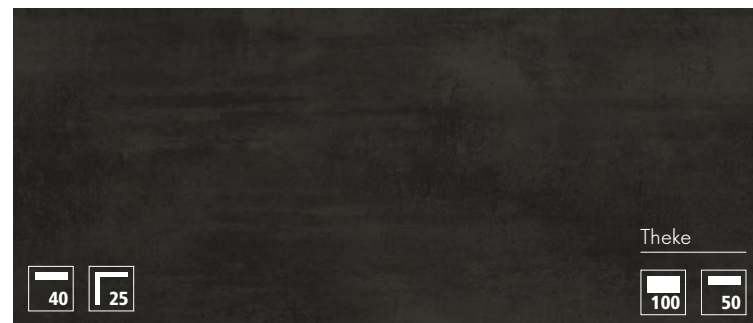

S08 Galaxy Nero

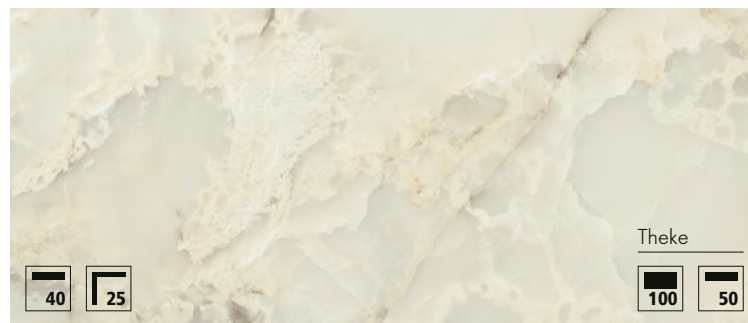

M52 Marmor Bianco



M51 Marmor Imperiale

PLANEN mit **MATRIX800**

Mit Matrix800 stehen Ihnen ca. 3200 neue Schranktypen mit dem Maß 800 mm für die Planung zur Verfügung, u. a. Unter- und Seitenschränke, Highboards und Regale in der neuen Höhe. Selbstverständlich haben wir auch alle Gestaltungselemente und das Umfeldmaterial ergänzt, z. B. Wangen, Pilaster, eingefräste Beleuchtung oder Tischgestelle.

Einige Beispiele dazu finden Sie auf dieser Seite. Details entnehmen Sie bitte unserem aktuellen Verkaufshandbuch, hier haben wir alle Neuheiten passend zur Korpushöhe 800 mm ergänzt.

Zu den Gestaltungselementen gehören zum Beispiel:

Beleuchtung



LED-Einbauleuchten-Set für neue Korpushöhe 800 mm
2 Leuchten inkl. Fräsungen in den Korpusseiten
LED-LKT-80
LED-LKR-80

Kufengestell



KU89-60
KU89-60-S
KU89-90
KU89-90-S

Stützfüße für Ansetztisch



Vierkantrohr
60 x 60 mm

STQ89-6-EST
STQ89-6-S

Rundrohr
Ø 60 mm

STS89-6-EST

Facettenwangen in Korpushöhe

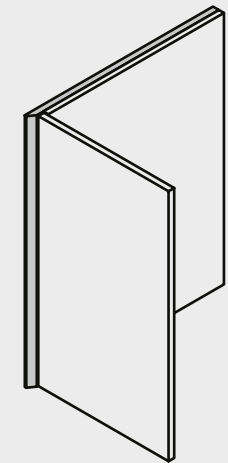

Stärke 19 mm
In Korpushöhe
Für alle Mattlackfarben (D4)

Wange steht immer 20 mm vorne zur Front über

Unterschränke

WF19-ZE 30/45/60/75/80/90-39/60/75

Hängeschränke

WF19-H 30/45/60/75/90/105/115/130/145

Aufsatzschränke

WF19-H 115/130/145-60

Seiten- und Geräteschränke

WF19-ZE 105/135/150/160/195/200/210/215/225-39/60/75

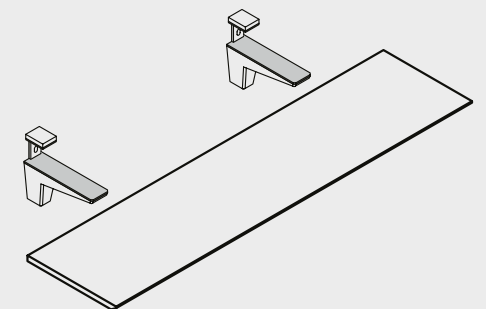

Wandsteckborde mit Regalbodenträger

WSTBF19-BT 2/4-15/25-S (Schwarz)

WSTBF19-BT 2/4-15/25-E (Edelstahl-Optik)

Umbenennung

Die Artikelnummern für die 25er-Wangen werden geändert.

WA wird W25

Beispiele:

ALT

WA-U75-60

WA-H60

WA-ZE195-60

NEU

→ **W25-U75-60**

→ **W25-H60**

→ **W25-ZE195-60**

EINBAUSPÜLEN 2025

Nolte Küchen erweitert das Sortiment um Edelstahlspülen von FRANKE und REGINOX sowie um ELLECI Granitek Spülen in drei Farbvarianten. Diese neuen Spülen bieten hohe Qualität und verbinden modernes Design mit einfacher Pflege. Das Material Granitek vereint eine authentische Steinoptik mit außergewöhnlicher Widerstandsfähigkeit und pflegeleichter Oberfläche. Diese Produktinnovationen bieten mehr Vielfalt für individuelle Küchenlösungen.



Cemento Tortora Nero

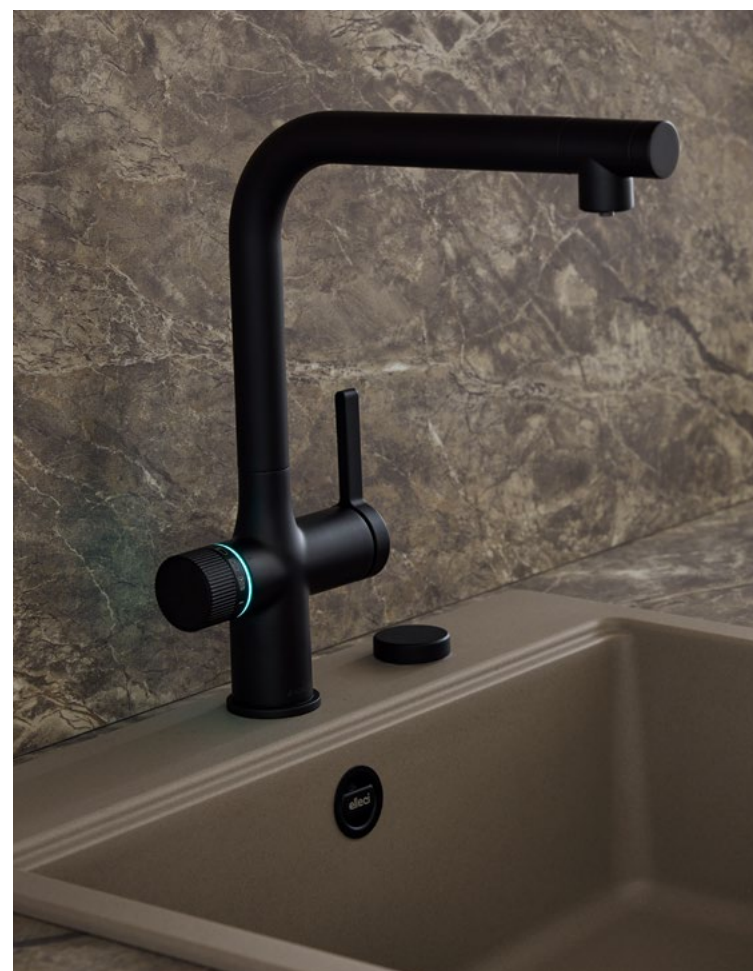

Einbauspülen-Sets



Set bestehend aus:

Einbauspüle mit 3 1/2" Korbventil und Exzenter-Bedienung

2 Hahnlochbohrungen als Vorprägung
Ausschnittmaße: B x T = 770 x 480 mm

und **Armatur mit schwenkbarem Auslauf**
Höhe: 330 mm, Ausladung: 230 mm

SET-E2-45-NE



Set bestehend aus:

Einbauspüle mit 3 1/2" Korbventil und Exzenter-Bedienung

3 Hahnlochbohrungen als Vorprägung
Ausschnittmaße: B x T = 550 x 480 mm

und **Armatur mit schwenkbarem Auslauf**
Höhe: 292 mm, Ausladung: 201 mm

SET-ENK1-60-NE



Set bestehend aus:

Einbauspüle mit 3 1/2" Korbventil und Exzenter-Bedienung

3 Hahnlochbohrungen als Vorprägung
Nur flächenbündiger Einbau

und **Armatur mit schwenkbarem Auslauf**
Höhe: 300 mm, Ausladung: 235 mm

SET-EF1-60-NE

Einbauspülen Granitek

ELLECI Einbauspüle mit 3 1/2" Korbventil und Exzenter-Bedienung
Farben: Cemento, Tortora, Nero



3 Hahnlochbohrungen als Vorprägung
Ausschnittmaße: B x T = 430 x 480 mm

Aufliegend
GRA-102L-45-CE/TO/NE
Flächenbündig
GRA-F102L-45-CE/TO/NE



3 Hahnlochbohrungen als Vorprägung
Ausschnittmaße: B x T = 550 x 480 mm

Aufliegend
GRA-105L-45-CE/TO/NE
Flächenbündig
GRA-F10 L-45-CE/TO/NE



2 Hahnlochbohrungen als Vorprägung
Ausschnittmaße: B x T = 770 x 480 mm

Aufliegend
GRA-300L-45-NE/TO/CE



3 Hahnlochbohrungen als Vorprägung
Ausschnittmaße: B x T = 840 x 480 mm

Aufliegend
GRA-410L-60-CE/TO/NE



2 Hahnlochbohrungen als Vorprägung
Ausschnittmaße: B x T = 980 x 480 mm

Aufliegend
GRA-480L-60-CE/TO/NE

Einbauspülen Edelstahl



FRANKE Eck-Einbauspüle mit 3 1/2" Korbventil und Exzenter-Bedienung

2 Hahnlochbohrungen
Ausschnittmaße: Nach Schablone

FRA-SK651-E



FRANKE Einbauspüle mit 3 1/2" Korbventil

2 Hahnlochbohrungen
Ausschnittmaße: B x T = 980 x 480 mm

FRA-SK611-60



REGINOX Einbauspüle mit 3 1/2" Korbventil und Druckknopf-Exzenter

2 Hahnlochbohrungen
Ausschnittmaße: B x T = 365 x 495 mm

ESP-NY34-40



REGINOX Einbauspüle mit 3 1/2" Korbventil und Druckknopf-Exzenter

2 Hahnlochbohrungen
Ausschnittmaße: B x T = 520 x 490 mm

ESP-NY50-60

Zubehör Abfallsammler



Abfallsystem hinter Drehtür
Auszugssystem

2-fach Trennung

ABF-45-T2

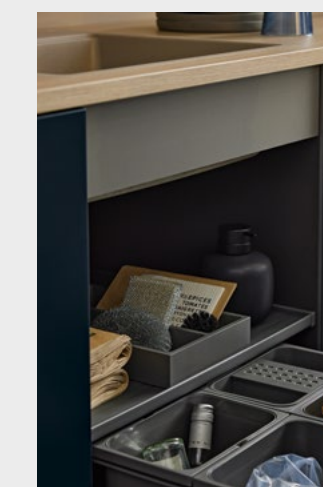

Organisationsschale
zum Platzieren
auf der Deckelplatte

ABF-ORGA20





WASSERFILTERSYSTEM 2025

Sieht einfach aus, steckt viel drin: Diese neue Küchenarmatur bietet normales Leitungswasser auf der einen Seite und auf der anderen Seite kann hier jetzt gefiltertes Trinkwasser gezapft werden. Eine separate Wasserführung ermöglicht es, beide Varianten aus einer Armatur zu erhalten. Das gefilterte Tafelwasser genießt man in drei auswählbaren Sprudelstärken, Still, Medium und Classic, die durch den integrierten LED-Ring angezeigt werden. Das außergewöhnliche Sprudelerlebnis kommt, je nach Einstellung, gekühlt direkt aus der Armatur.



Sehen Sie hier das Wasserfiltersystem in einem kurzen Video.



Wasserfiltersystem Armaturen



Für gefiltertes Wasser

Filterarmatur

Höhe: 335 mm, Ausladung: 265 mm

MIX-WS800-S (Schwarz)

MIX-WS800-C (Chrom)



Für gekühltes, gefiltertes Wasser in 3 Sprudelstärken: Still, Medium, Classic

Filterarmatur

Höhe: 335 mm, Ausladung: 290 mm

Tower

H x B x T = 450 x 210 x 455 mm

MIX-WS810-S (Schwarz)

MIX-WS810-C (Chrom)



Wasserfiltersystem Einbauspülen-Sets



Set bestehend aus:

Einbauspüle mit 3 1/2" Korbventil und Exzenter-Bedienung

3 Hahnlochbohrungen als Vorprägung
Ausschnittmaße: B x T = 430 x 480 mm

und **Trinkwasser-Filterarmatur MIX-WS800-S** (Schwarz)

SET-WS-01



Set bestehend aus:

Einbauspüle mit 3 1/2" Korbventil und Exzenter-Bedienung

2 Hahnlochbohrungen
Ausschnittmaße: B x T = 365 x 495 mm

und **Trinkwasser-Filterarmatur MIX-WS800-C** (Chrom)

SET-WS-02



Set bestehend aus:

Einbauspüle mit 3 1/2" Korbventil und Exzenter-Bedienung

3 Hahnlochbohrungen als Vorprägung
Ausschnittmaße: B x T = 550 x 480 mm

und **Trinkwasser-Filterarmatur mit Kühlung und Sprudel MIX-WS810-S** (Schwarz)

SET-WS-11



Set bestehend aus:

Einbauspüle mit 3 1/2" Korbventil und Exzenter-Bedienung

2 Hahnlochbohrungen
Ausschnittmaße: B x T = 520 x 490 mm

und **Trinkwasser-Filterarmatur mit Kühlung und Sprudel MIX-WS810-C** (Chrom)

SET-WS-12

Zubehör Steckdosenelement



EVOLine® One DisQ

Steckdosenelement mit Qi-Charger

SEONEDQ-F

SEONEDQ-E

SEONEDQ-G



Verlängerungskabel mit Platzsparstecker

SEPLUGV-F

Umstellung Steckdosenelement

EVOLine® BackFlip

Steckdosenelement drehbar, 2fach / 1 x USB C

ALT: **USB-A** → NEU: **USB-C**



E-GERÄTE CANDY 2025

Candy, eine Marke des Haier-Konzerns, steht für europäische Qualität und innovative, energiesparende Hausgeräte, die zu 90% in Europa produziert werden. Mit modernem Design, flexiblen Lösungen, wie z.B. den Sliding-Scharnieren für

Einbau-Herde



HCT 201 X-E
Edelstahl, 3 Beheizungsarten

HCT 615 X-E
Edelstahl, 5 Beheizungsarten

HCT 827 XL-E
Edelstahl, 7 Beheizungsarten

Glaskeramik-Kochfelder herdgebunden



600 mm Breite

CUT CE64
Rahmenlos, 4 Kochzonen

CUT CE64 EXF DF
Edelstahl-Rahmen, 4 Kochzonen, davon 1 Zweikreis-Kochzone, 1 Bräterzone

Induktions-Kochfelder aus Glaskeramik autark

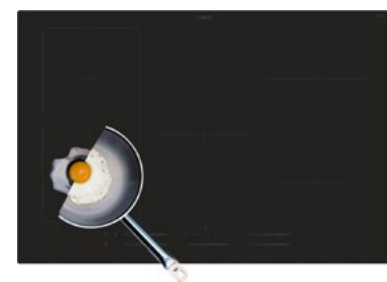

800 mm Breite

CIE S55M CTT-1
Rahmenlos, 4 Induktions-Kochzonen

600 mm Breite

CI 642C BB-1
Rahmenlos, 4 Induktions-Kochzonen

CTP 64 SC-E1
Rahmenlos, 4 Induktions-Kochzonen

Mikrowellengeräte



Schwarz, Glas

MIC G20G DFB
Gerätemaße:
H x B x T = 382 x 595 x 344 mm

Edelstahl

MIC 201 EX
Gerätemaße:
H x B x T = 382 x 595 x 344 mm

Geschirrspüler, und einem attraktiven Preis-Leistungs-Verhältnis bietet Candy 36 Geräte und diverses Zubehör, ideal auf die Bedürfnisse Ihrer Kunden zugeschnitten und für den Einsatz in der Küche bestens geeignet.

Einbau-Backöfen



CA6 NP3T 2HTB
Schwarz, 8 Beheizungsarten

CA6 NP5B 3YTB
Schwarz, 10 Beheizungsarten

FCT 600X-E-DE
Edelstahl, 7 Beheizungsarten

FCT 825XL WIFI
Edelstahl, 7 Beheizungsarten

Glaskeramik-Kochfelder autark



600 mm Breite

CH 64 CCB
Rahmenlos, 4 Kochzonen

CE H6D XE CTT-1
Rahmenlos, 4 Kochzonen, davon 1 Zweikreis-Kochzone, 1 Bräterzone

300 mm Breite

CE HDD 30 TCT-1
2 Kochzonen, davon 1 Zweikreis-Kochzone

Wand-, Einbau- und Unterbau-Abzugshauben



Wand-Abzugshauben, 900 mm Breite

CCE119-1X-DE Edelstahl

Wand-Abzugshauben kopffrei, 900 mm Breite

CDG9MBGG-DE Schwarz

Wand-Abzugshauben, 600 mm Breite

CCE116-1X-DE Edelstahl

Wand-Abzugshauben kopffrei, 600 mm Breite

CVMAD601N-S-DE Schwarz

Einbau-Abzugshauben, 600 mm Breite

CBT625-2X-DE Edelstahl

Unterbau-Abzugshauben, 600 mm Breite

CFT610-5X-P Edelstahl

Unterbau-Kühlschränke integrierbar



Nischenhöhe: 820 mm

CM 4SE6 8W
Festtürtechnik, inkl. Gefrierfach

CM LS68 EW
Festtürtechnik

Kühlschränke integrierbar



Nischenhöhe: 1225 mm

CIO 225E E-N
Schlepptürtechnik, inkl. Gefrierfach

CIL 220E E-N
Schlepptürtechnik

Kühlschränke/Kühl-Gefrier-Kombinationen integrierbar



Nischenhöhe: 1780 mm

Kühl-Gefrier-Kombination, integrierbar

CB L3518E VW
Schlepptürtechnik

CBT5518EW
Schlepptürtechnik

Kühlschrank, integrierbar

CM45518EW
Schlepptürtechnik, inkl. Gefrierfach

Kühlschränke integrierbar



Nischenhöhe: 880 mm

CM 4S59 EW
Schlepptürtechnik, inkl. Gefrierfach

CMLS 59 EW
Schlepptürtechnik

Kühlschränke integrierbar



Nischenhöhe: 1450 mm

CF BD2450-5EH
Schlepptürtechnik, inkl. Gefrierfach

Geschirrspüler voll integrierbar



600 mm Breite

CS 5C4F 0A
mit Sliding Door

CIP 3E9E OW

450 mm Breite

CDIH2L1047

CANDY



WAS IST nolte**neo**?

Klare und puristische Linienführung. Exklusive Fronten und faszinierende Details. Farben und Materialien, die in einen harmonischen Dialog treten und im Einklang mit funktionalem Design stehen. Eine nolte**neo** Küche macht aus Räumen ein Statement und ist Ausdruck von Individualität und Freiheit. Von vielfältigen Planungsmöglichkeiten bis hin zu exklusiven Fronten und Gestaltungselementen ermöglicht nolte**neo** völlig neue Dimensionen der Individualisierung.

Entdecken Sie nolte**neo** hier!



nolte**neo** DESIGNELEMENTE



MatrixArt ONE

ist die designorientierte, grifflose Küche: Nur ein Griffmuldenprofil unterhalb der Arbeitsplatte, das selbstverständlich auch beleuchtet werden kann, sorgt für eine besonders aufgeräumte, grafische Optik. Die oberste Front wird jeweils an dem Griffmuldenprofil geöffnet, die darunterliegenden Fronten werden mit der Öffnungsunterstützung PUSH-TO-OPEN ausgestattet. Die designorientierten nolte**neo** Fronten mit einem Griffmuldenprofil sind für alle Korpushöhen verfügbar, jetzt neu auch für den Korpus 800 mm.



MatrixZERO

Eine perfekte Ergänzung zur neuen Schattenfuge ist MatrixZERO. Mit dem PUSH-TO-OPEN für Schubkästen und Auszüge erhalten Sie eine weitere Zusatzausstattung in Verbindung mit der **neoBOX** und damit eine zusätzliche Gestaltungsmöglichkeit für Ihre grifflose Küchenplanung. Die grifflose nolte**neo** Frontaufteilung ist für jede Korpushöhe verfügbar, jetzt neu auch für den Korpus 800 mm.



SCHATTENFUGE

Grafisch und anders – mit der 12 mm umlaufenden Schattenfuge zwischen Front und Wange lässt sich eine völlig neue Kontur schaffen, die ein stilechtes Designelement für jede Küche darstellt.

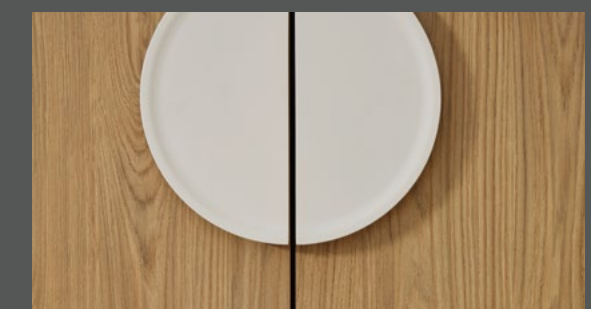

DESIGN-GRIFF

nolte**neo** steht vor allem für die vielen Möglichkeiten der Individualisierung. Prägend dafür sind exklusive nolte**neo** Produkte wie die großen, halbkreisförmigen Griffe, die sich zwar dezent zurückhalten, aber trotzdem ein stylischer Hingucker sind.

neoLEAF Sandesche
PLUS Weiß softmatt

neoLEAF 841 - Sandesche • PLUS 601 - Weiß softmatt
Korpus PWD Weiß • Arbeitsplatte E42 - Sandesche
Wangen SA1 - Schichtstoff AFP, Weiß softmatt / SE2 - Sandesche
Griffmuldenprofil Z90 - Weiß



MatrixArt ONE



PURE ELEGANZ
MIT RAFFINIERTEN DETAILS

Planung wie aus einem Guss: **neoLEAF** trifft auf **PLUS** in Weiß softmatt mit Anti-Fingerprint-Eigenschaften. Auch im exklusiven **nolteneo** Sortiment ist der Korpus mit 800 mm Höhe verfügbar. **MatrixArt ONE** sorgt hier für minimalistisches, pures Design mit allen Vorteilen der neuen Korpushöhe. Die skandinavisch anmutende Planung verleiht der Küche eine elegante und zurückhaltende Ausstrahlung, die dennoch ein echter Hingucker ist. Die schlichte Holzmaserung von **neoLEAF** eignet sich perfekt dafür, auch größere Flächen in Holzoptik zu gestalten, ohne dass der Raum überladen wirkt. Kleine, hochwertige Eyecatcher wie der Weinkühler oder der Design-Griff verleihen dieser Küche eine besondere Note und runden das Gesamtbild stimmig ab.



Die **neoBOX** ist eines der stilvollen Basiselemente, mit der jede **nolteneo** Küche ausgestattet ist. Die schmale, beleuchtete Seitenzarge besticht durch schlichte Eleganz.

Auch der Vorratsschrank verfügt über besondere Elemente: Der Tablarboden **neoBOX-TAB** ist farblich auf die **neoBOX** abgestimmt und passt optisch perfekt zur übrigen **nolteneo** Innenausstattung.

Mit **MatrixArt ONE** lässt sich ein ruhiges, ansprechendes Fugenbild erschaffen.





Sehen Sie die Vorteile der T.I.O. Besteckorganisation in einem kurzen Video.

T.I.O. (Take It Out) VOLLORGANISATION

Die T.I.O. (Take It Out) Innenorganisation ist perfekt auf das nolte**neo** Sortiment zugeschnitten. In elegantem Schwarz und dem marmorierten Boden fügt sich T.I.O. nahtlos in die Küchengestaltung ein und sorgt dafür, dass alles seinen Platz hat – von Besteck und Gewürzen bis hin zu größeren Utensilien. So entsteht eine ästhetische und funktionale Küche, die den Alltag erleichtert und effizientes Arbeiten ermöglicht.

T.I.O. VORTEILE AUF EINEN BLICK

- Das Hauptbesteckelement ist entnehmbar
- Elegante Bodenplatte mit Digitaldruck in Marmor-Optik
- T.I.O. ist mit Zubehörelementen aus dem Nolte Sortiment in Esche schwarz kombinierbar



FÜR SCHUBKÄSTEN UND INNENSCHUBKÄSTEN

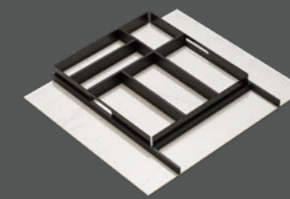

T.I.O. Besteckorganisation

BEI3HT ...

↔ 30/40/45/50/60/80/90/100/120*

↘ 60

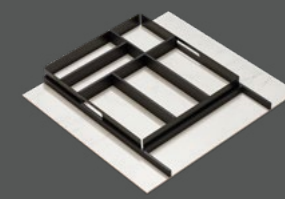

hinten einer Drehtür

BEI3HT60-DR

↔ 60*

↘ 60

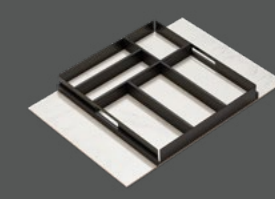

für Korpus-tiefe 50 cm

BEI3HT60-50

↔ 60*

↘ 50

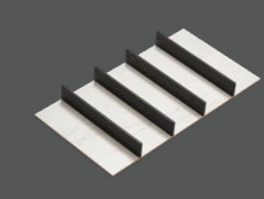

für Korpus-tiefe 39 cm

BEI3HT60-39

↔ 60

↘ 39

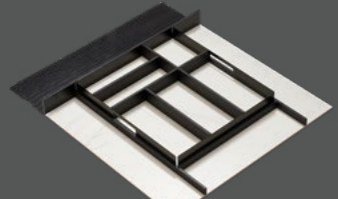

für Korpus-tiefe 75 cm

BEI3HT ...-75

↔ 60/80/90/100/120*

↘ 75

*Ab 60 cm Korpusbreite mit einem herausnehmbaren Tablettelement



für Kochstellenschränke

BEI3HT ...-H2

↔ 60/80/90/100/120

↘ 60

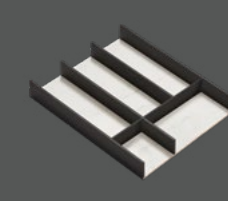

Segment-Besteckelement

BEI3HT40-50-S

↔ ab Korpusbreite 40 cm

↘ 50

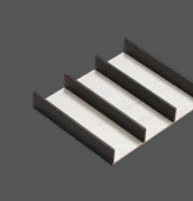

für Korpus-tiefe 39 cm

BEI3HT40-39-S

↔ ab Korpusbreite 40 cm

↘ 39



Erweiterungselement

für Korpus-tiefe 75 cm

BEI3H-60-120-TA

↔ ab Korpusbreite 30 cm

↘ 75

ZUBEHÖRELEMENTE FÜR T.I.O. BESTECKORGANISATION

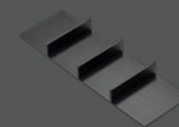

Multifunktionseinsatz

BEI3HT-MFE

↘ 60

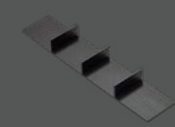

Multifunktionseinsatz

BEI3HT-10-MFE

↘ 60

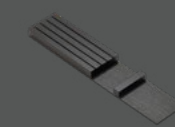

Messerblock

BEI3HT-10-MES

↘ 60



Folienabroller

BEI3HT-FOL

↘ 60



Gewürzeinlagen-Set

BEI3HT-10-4KD

↘ 60

FÜR AUSZÜGE UND INNENAUSZÜGE

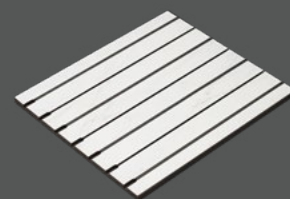

T.I.O. Funktionsboden
mit Querrillung

AOR3HT ...-FB

↔ 60/80/90/100/120

↘ 60

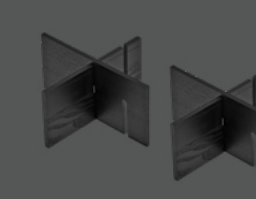

T.I.O. 2 Steckkreuze
passend für den Funktionsboden

AOR3-2KREUZ

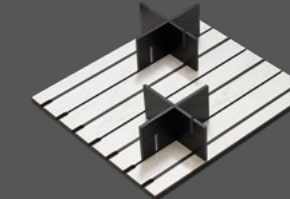

T.I.O. SET Funktionsboden
mit Querrillung und 2 Steckkreuzen

AOR3HT ...-FB1

↔ 60/80/90/100/120

↘ 60

Fett = gezeigte Abbildung

↔ Korpusbreite

↘ Korpus-tiefe

KÜCHEN & BADEZIMMER – stilvoll abgestimmt

Mit Nolte SPA können Sie Badezimmer im gleichen, ansprechenden Design wie Ihre Nolte Küche gestalten, sodass beide Räume harmonisch aufeinander abgestimmt sind und ein einheitliches Wohnkonzept entsteht. Dass Sie bei Nolte SPA über eine ausgereifte Kollektion trendgerechter Farben und Dekore verfügen, dürfen Sie daher natürlich voraussetzen. Darüber hinaus sind es aber die Details, die den Unterschied machen. Überzeugen Sie sich selbst – Sie werden feststellen: Mit Nolte SPA haben Sie immer die richtigen Argumente!



nolte[®]
SPA

NOLTE SPA NEUHEITEN 2025

- | | | | | | |
|---|---|---|--|--|--|
| PG1
M15
MANHATTAN
Melaminharz matt | PG1
M15
MANHATTAN
Melaminharz matt | PG2
A20
ARTLINE
Melaminharz matt | PG2
V21
VELLUTO
Lack matt mit AFP | PG2
V21
VELLUTO
Lack matt mit AFP | PG2
V21
VELLUTO
Lack matt mit AFP |
|---|---|---|--|--|--|



- | | | | | | |
|-----------------|--------------------------------|------------------------------|----------------------|----------------------|-------------------------|
| 482 Lava | 48T Natureiche edelmatt | 548 Stripe Wood Choco | 87L Lava matt | 871 Weiß matt | 87G Graphit matt |
|-----------------|--------------------------------|------------------------------|----------------------|----------------------|-------------------------|

Waschtischplatten

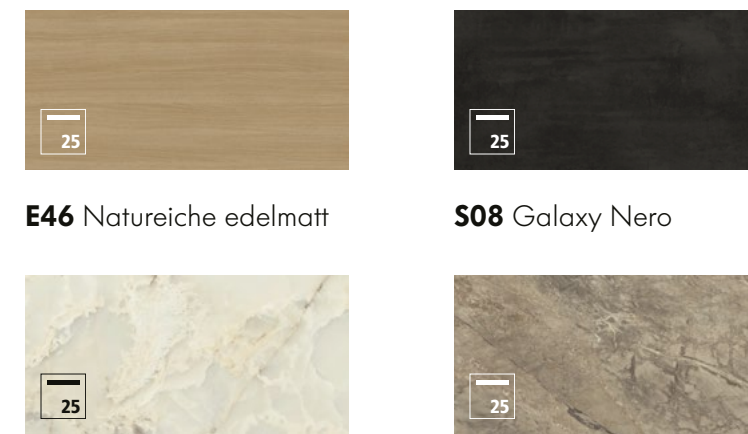

- | | | | |
|--------------------------------|------------------------|--------------------------|-----------------------------|
| E46 Natureiche edelmatt | S08 Galaxy Nero | M52 Marmor Bianco | M51 Marmor Imperiale |
|--------------------------------|------------------------|--------------------------|-----------------------------|

Korpus

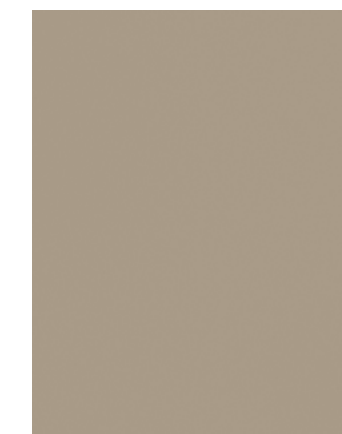

- LAD** Lava

Griffmuldenprofil



- 792** Lava

” Bei Nolte Küchen verbinden wir unsere Leidenschaft für hochwertige Küchen mit einem tiefen Verantwortungsbewusstsein für unsere Umwelt und zukünftige Generationen. “

Das Leitprinzip der Nachhaltigkeit durchzieht unser gesamtes Unternehmen sowie dessen Wertschöpfungskette und spiegelt sich in unserem täglichen Handeln und Denken wider. Es ist fest in unsere umfassende Unternehmensstrategie eingebettet, um dauerhafte Verbesserungen für Mensch und Natur zu erzielen.

UNSER ENGAGEMENT FÜR ...



DAS UNTERNEHMEN

Im Sinne einer guten Unternehmensführung und den damit verbundenen Werten haben wir über Jahre hinweg belastbare Strukturen, Prozesse und Partnerschaften etabliert. Hohe Qualität, moderne Ästhetik, Nachhaltigkeit und zudem ein attraktives Preis-Leistungs-Verhältnis sind die Faktoren, die bei unserem Produktsortiment stets berücksichtigt werden. So basieren bspw. über 99% der von uns eingesetzten Hölzer auf den Prinzipien nachhaltiger Holzkriterien.



DIE UMWELT

Wir haben es uns als Unternehmen zum Ziel gesetzt, einen verantwortungsvollen und nachhaltigen Umgang mit den natürlichen Ressourcen zu pflegen. Durch unser wirksames Klima- und Umweltmanagement produzieren wir an den Standorten in Löhne und Melle bereits klimaneutral. Die Hauptenergieträger von Nolte Küchen sind zertifizierter Ökostrom sowie unsere Heizkessel, die mit Holzverschnitt aus der Produktion betrieben werden.



DIE MENSCHEN

Unsere Mitarbeiter liegen uns besonders am Herzen. Ihr Engagement, ihr Wissen, ihre Erfahrung und Neugier machen uns als Nolte Küchen aus. Aus diesem Grund fördern wir gerne unsere Mitarbeiter in ihrer Weiterentwicklung – sowohl im beruflichen Bereich durch Aus- und Weiterbildung als auch im privaten Bereich durch Achtung und Unterstützung ihrer Work-Life-Balance.



DIE GESELLSCHAFT

Seit der Gründung von Nolte Küchen sind wir der Region eng verbunden und fördern aktiv deren Wohlergehen und Wachstum. Das gesellschaftliche Engagement ist Tradition bei uns und wird seit jeher großgeschrieben. So helfen wir Menschen und Regionen in Notsituationen, u. a. Bildungsinstituten, Vereinen und Stiftungen zum Thema Kinderschutz. Unser Credo lautet: Unterstützt wird dort, wo es Unterstützung bedarf!

Das Gelände von Nolte Küchen ist seit Sommer 2023 auch ein Zuhause für heimische Bienen, die bereits erste Trachten in ihren Stock einfliegen konnten. Sie liefern nicht nur leckeren Honig, sondern sind auch unverzichtbare Bestäuber, die einen wesentlichen Beitrag zum Erhalt vieler Pflanzenarten leisten.

Entdecken Sie hier den **NOLTE NACHHALTIGKEITSBERICHT**



Die Küche ist der Raum der Räume.
Hier *leben* wir
wahrscheinlich mehr und
intensiver als an jedem anderen Ort im Haus.
Es ist der Platz, an dem wir
uns treffen, uns begegnen.
Als Familie oder Freunde.
Als Paar.
In der Küche *kochen, essen, genießen* wir.
Und haben dabei manchmal
alle Zeit der Welt.
Wir streiten. Und *versöhnen* uns wieder.
Wir lesen, schreiben, mailen, posten.
Philosophieren ein bisschen.
Und – ganz heimlich – taktet die Küche dabei
unseren Tag.
Guten Morgen. Dann Mittag. Dann Abend.
Und manchmal auch Nacht ...
Deshalb lieben wir die Küche.

Für das *Leben* in der Küche. nolte

VF-NP25-DE

Technische Änderungen vorbehalten. Aus druck- und fototechnischen Gründen können Farbtöne in diesem Katalog gelegentlich geringfügig von den Originalfarben abweichen.

Nolte Küchen GmbH & Co. KG | Anni-Nolte-Straße 4 | 32584 Löhne
www.nolte-kuechen.com



nolte[®]
KÜCHEN